



COMBI SAUNA DOUCHE HAMMAM SH180





COMBI SAUNA DOUCHE HAMMAM SH180

CARACTÉRISTIQUES TECHNIQUES

Structure en aluminium et acrylique noir
Sauna en pin de Finlande
Poêle électrique 3Kw Finnleo
6 Jets hydromassants avec fonction de massages séquentiels
Robinet thermostatique
Panneau miroir de part et d'autre de la colonne
Douche de tête anti-calcaire
2 Douchettes anti-calcaire à main réglable avec porte savon intégré
Toit receveur acrylique noir
2 éclairages LED de toit dans la douche
2 éclairages LED de toit dans le sauna
Haut-parleur
Ventilateur de douche
Ventilation manuel en bois
Panneau de contrôle digital avec contrôle de la durée et de la température du hammam
Radio FM
Connexion Bluetooth
Siège central de douche hammam intégré
Banc en pin finlandais
Sonde de température
Stérilisation à l'ozone
Protection en bois intégrée au poêle
Lumière LED toit sauna
Accessoires sauna inclus : seau, louche, sablier, hygromètre, thermomètre
Bonde + tuyau d'évacuation en diamètre 35 mm fournis
3 flexibles d'arrivée d'eau fournis (pour l'eau chaude, l'eau froide, et l'eau froide pour le générateur de vapeur).

COMBI SAUNA DOUCHE HAMMAM SH180



7_Instructions d'utilisation du panneau de contrôle

7.1_Fonctionnement général



- | | | | |
|---|---------------------|---|--------------------|
| ① | Écran LCD | ④ | Contrôle du volume |
| ② | Bouton Marche/Arrêt | ⑤ | Dernière chanson |
| ③ | Sélecteur | ⑥ | Chanson suivante |

7.2_Détail des fonctions tactiles

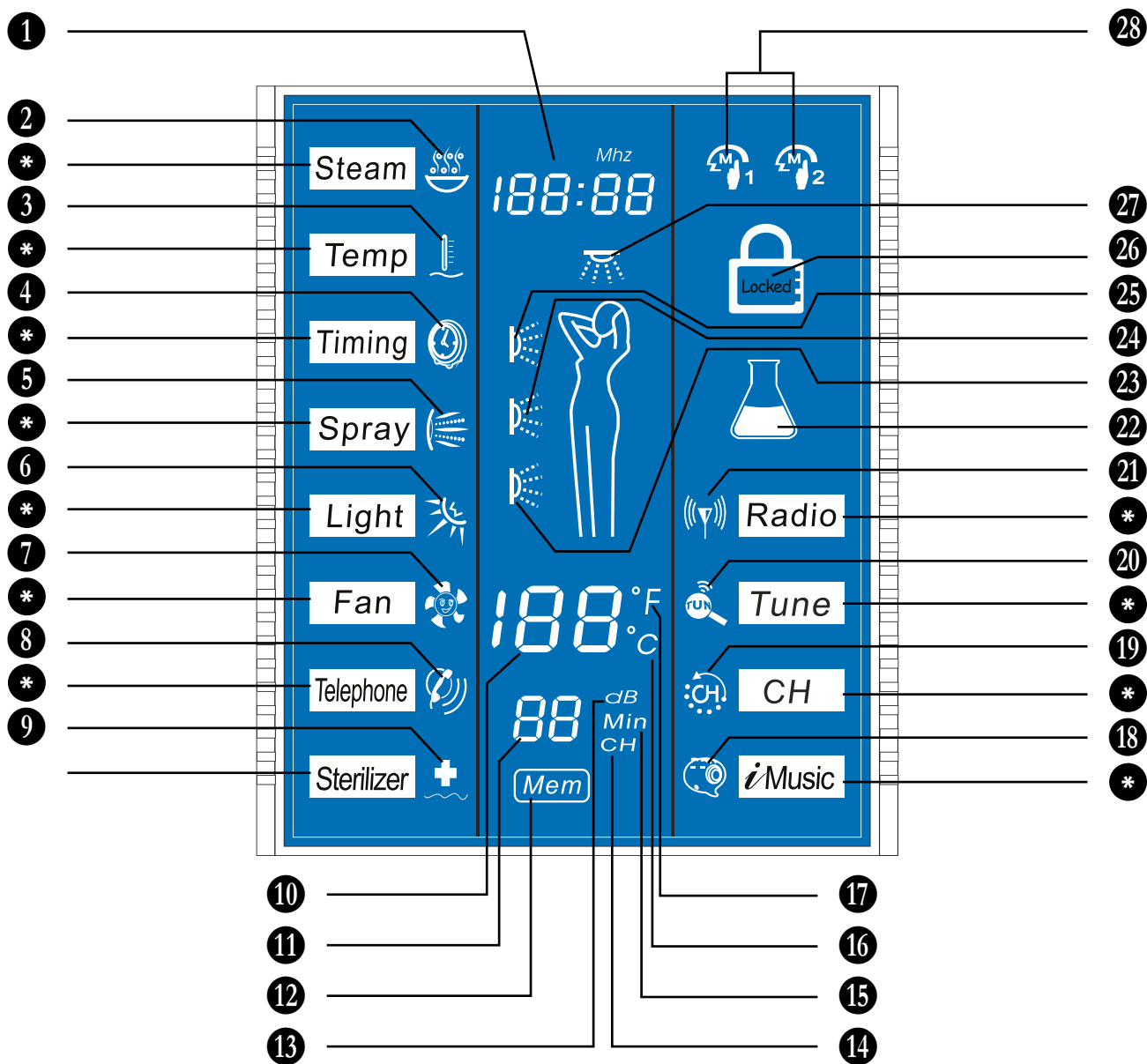

- | | | |
|--|--|----------------------------|
| * Curseur | 9 Désinfection | 18 Bluetooth |
| 1 Indication de fréquence radio | 10 Indication de la température | 19 Changement de station |
| 2 Vapeur | 11 Affichage du volume, des minutes, de la station | 20 Recherche de station |
| 3 Réglage de la température de la vapeur | 12 Indication de la station mémorisée | 21 FM |
| 4 Réglage de durée de génération de vapeur | 13 Indication du volume | 22 Nettoyage |
| 5 Vaporisation | 14 Indication de la station | 23 Vaporisation inférieure |
| 6 Éclairage | 15 Indication des minutes | 24 Vaporisation centrale |
| 7 Ventilateur | 16 Indication de la température (Celsius) | 25 Vaporisation supérieure |
| 8 Répondre au téléphone | 17 Indication de la température (Fahrenheit) (aucun) | 26 Verrouillage du clavier |
| | | 27 Vaporisation de tête |
| | | 28 2 modes de raccourci |

7.3_Télécommande

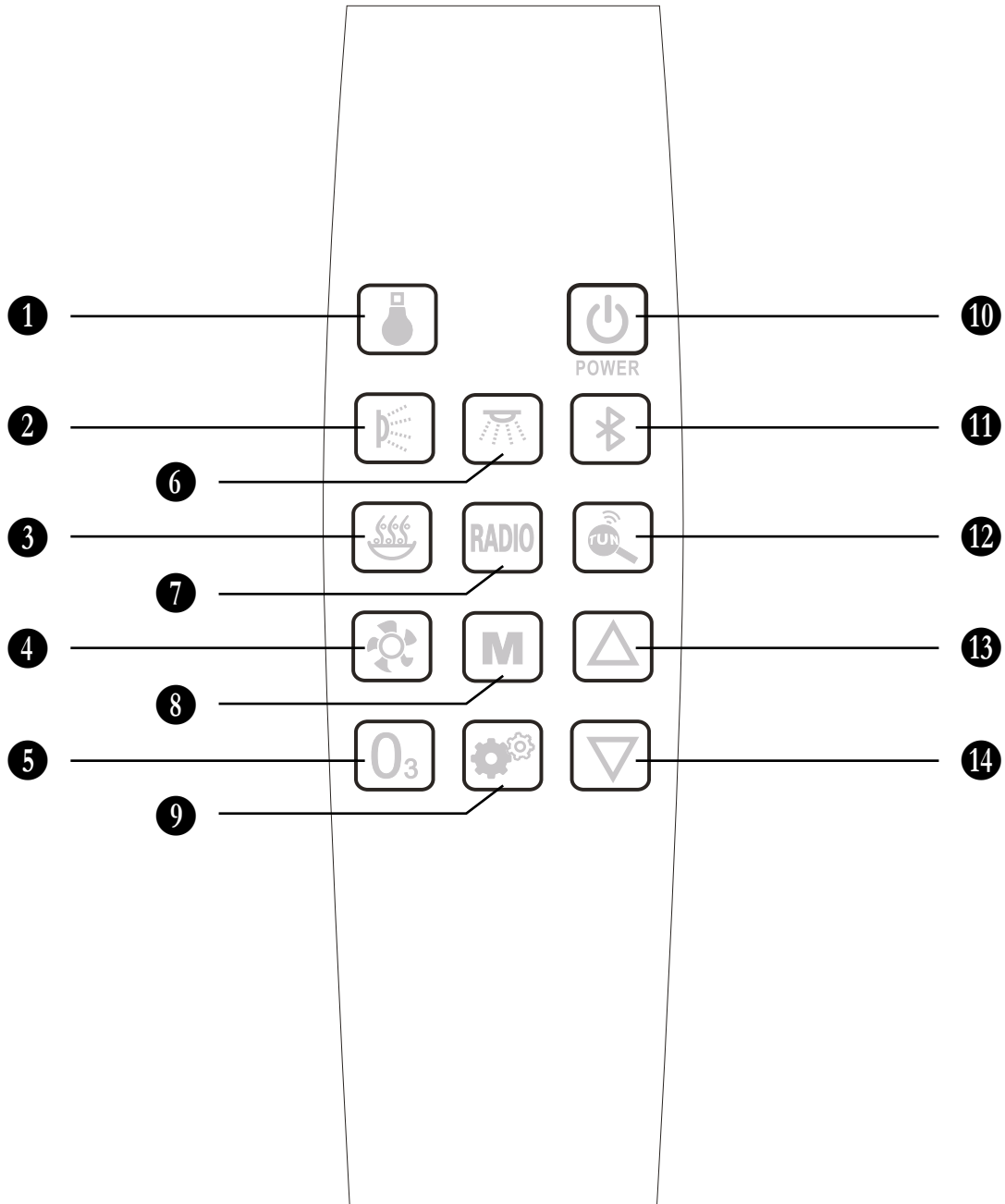

- | | | | |
|---|--------------------------------|----|----------------------------------|
| 1 | Fonction Éclairage | 8 | Fonction Mémorisation de station |
| 2 | Fonction Vaporisation latérale | 9 | Fonction Réglages |
| 3 | Fonction Vapeur | 10 | Fonction Marche/arrêt |
| 4 | Fonction Ventilateur | 11 | Fonction Bluetooth |
| 5 | Fonction Ozone | 12 | Fonction Bascule radio/morceaux |
| 6 | Fonction Vaporisation de tête | 13 | Fonction Suivant |
| 7 | Fonction Radio | 14 | Fonction Précédent |

Remarques :

- Ce panneau est équipé de touches tactiles.
- Toutes les touches se trouvent aux endroits les plus pratiques.
- Le panneau émet un son dès qu'il est sous tension.

8_Consignes d'utilisation fonctionnelle



8.1_Allumer/Éteindre et déverrouiller le panneau

1. Allumage :



Touchez  sur le panneau. Appuyez sur le bouton  de la télécommande pour mettre le système en marche.

Le sélecteur et l'écran LCD s'allument et l'écran affiche la température actuelle. Le système démarre automatiquement un compte à rebours d'une heure et allume la lumière située au plafond.

2. Extinction :

Lorsque le système est en fonctionnement et déverrouillé, touchez  sur le panneau ou appuyez sur le bouton  de la télécommande pour l'éteindre. Il cesse également de fonctionner si le compte à rebours arrive à 0.

3. Verrouiller/Déverrouiller le panneau :













Lorsque le système est en fonctionnement, le panneau est verrouillé s'il n'est pas utilisé pendant 30 secondes et l'icône  de l'écran LCD s'allume. Appuyez sur le sélecteur pour déverrouiller le panneau. L'icône  disparaît et toutes les touches du panneau deviennent disponibles.

8.2_Consignes d'utilisation



Après le démarrage, le curseur est positionné par défaut sur **Steam** . Tournez le sélecteur pour déplacer le curseur. Une fois que le curseur est passé sur une fonction, appuyez sur le sélecteur ou sur les touches de la télécommande pour activer/désactiver rapidement la fonction en question. Les icônes s'allument lors du démarrage des fonctions et s'éteignent lors de leur désactivation.

8.3_Consignes de fonctionnement



Réglage des fonctions Vapeur, Température et Durée

- Déplacez le curseur sur **Steam** , appuyez sur le sélecteur ou appuyez quelques instants sur le bouton  de la télécommande pour démarrer la fonction Bain de vapeur. Après le démarrage, l'icône  s'allumera.  s'allume en cas de manque d'eau. Appuyez à nouveau sur le sélecteur ou sur le bouton  de la télécommande pour désactiver la fonction Vapeur. Une fois la fonction Vapeur activée, le générateur de vapeur s'éteint automatiquement dès que la température de la vapeur atteint la valeur définie. Il s'enclenche à nouveau si la température de la vapeur passe en dessous de cette valeur.
- La température par défaut de la vapeur est de 45 °C et la durée par défaut s'élève à 45 minutes.
- Réglage de la température du bain de vapeur : après avoir allumé le générateur de vapeur, déplacez le curseur sur **Temp** , appuyez sur le sélecteur ou appuyez quelques instants sur le bouton  de la télécommande pour démarrer le mode Réglage de la température. Lorsque l'icône °C clignote, tournez le sélecteur pour régler la température ou appuyez sur le bouton  de la télécommande pour l'augmenter ou sur  pour la diminuer. Plage de réglage de la température : 25 ~ 60 °C.
- Réglage de la durée : après avoir allumé le générateur de vapeur, déplacez le curseur sur **Timing** , appuyez sur le sélecteur ou appuyez quelques instants sur le bouton  de la télécommande pour démarrer le mode Réglage de la température, puis appuyez de nouveau pendant quelques instants pour démarrer le mode Réglage de la durée. Lorsque l'icône clignote, tournez le sélecteur pour régler la durée ou appuyez sur le bouton  de la télécommande pour l'augmenter ou sur  pour la diminuer. Plage de durée : 5 ~ 50 min.
- Les réglages de durée et de température prennent automatiquement effet en trois secondes, le système quitte alors le mode de réglage de l'heure et de la température.
- Évacuation : cinq minutes après l'extinction du système, le réservoir de vapeur évacue l'eau pendant trois minutes.



Vaporisation : massages séquentiels

Déplacez le curseur sur **Spray**  et appuyez sur le sélecteur. La première pression déclenchera la vaporisation supérieure, la deuxième la vaporisation centrale et la troisième la vaporisation inférieure. La quatrième pression déclenche quant à elle le cycle automatique de vaporisations, du haut vers le bas, et la cinquième la vaporisation de tête. Il y a un décalage d'une seconde avant que ne débute la vaporisation de tête. La sixième pression arrête la vaporisation. En mode cyclique, le type de vaporisation change toutes les cinq secondes. Si vous utilisez la télécommande pour contrôler la vaporisation, appuyez quelques instants sur le bouton . La première pression déclenchera la vaporisation supérieure, la deuxième la vaporisation centrale et la troisième la vaporisation inférieure. La quatrième pression déclenche quant à elle le cycle automatique de vaporisations, du haut vers le bas, et la cinquième arrête la vaporisation. Si la vaporisation de tête est désactivée, appuyez sur le bouton  de la télécommande pour l'enclencher (les autres vaporisations sont désactivées). Appuyez à nouveau sur le bouton pour arrêter la vaporisation de tête.



Fonction Ventilateur d'extraction d'air

Déplacez le curseur sur **Fan**  et appuyez sur le sélecteur ou appuyez quelques instants sur le bouton  de la télécommande pour activer ou désactiver le ventilateur d'extraction d'air. L'icône  s'allume après le démarrage.

Éclairage















Déplacez le curseur sur **Light**  et appuyez sur le sélecteur ou appuyez quelques instants sur le bouton  de la télécommande pour allumer ou éteindre les lumières. L'icône  s'allume après l'activation.

Désinfection à l'ozone

Lorsque le générateur de vapeur, la vaporisation, le ventilateur et le multimédia sont désactivés, déplacez le curseur sur **Sterilizer**  et appuyez sur le sélecteur ou appuyez quelques instants sur le bouton  de la télécommande pour activer ou désactiver l'ozone. Après son démarrage, l'icône  s'allume et toutes les autres fonctions sont désactivées, à l'exception de l'éclairage. L'émission d'ozone dure environ 10 minutes. Le ventilateur d'extraction d'air prend ensuite le relais automatiquement pendant approximativement 15 minutes.



Fonction Radio

Déplacez le curseur (⏮) **Radio** et appuyez sur le sélecteur ou appuyez quelques instants sur le bouton **RADIO** de la télécommande pour activer ou désactiver la fonction Radio. L'icône (⏮) s'allume après le démarrage.





- **Recherche de stations** : après avoir activé la fonction Radio, déplacez le curseur sur  **Tune** et appuyez sur le sélecteur ou appuyez quelques instants sur le bouton  de la télécommande pour démarrer la fonction de recherche de stations. L'écran LCD affiche ensuite la station et l'icône « Fréquence » clignote. Tournez le sélecteur pour activer le tuner incrémental ou appuyez quelques instants sur les boutons  et  de la télécommande pour changer de station. Chaque palier équivaut à 0,1 MHz. En mode Radio, touchez  ou  pour démarrer la recherche automatique en avant ou en arrière ou appuyez sur le bouton  de la télécommande pour passer en mode Recherche de station puis appuyez sur le bouton  ou  pendant une seconde, ce qui démarrera la recherche automatique en avant ou en arrière jusqu'à ce qu'une station valide soit trouvée. Après avoir déverrouillé le panneau et quitté les réglages des fonctions, touchez  ou . Le curseur revient automatiquement sur  **Tune** et la recherche automatique en avant ou en arrière commence jusqu'à ce qu'une station valide soit trouvée.
- **Mémorisation de stations** : lorsqu'une station de radio a été trouvée (l'icône « fréquence radio » clignote), appuyez pendant deux secondes sur le sélecteur ou sur le bouton **M** de la télécommande pour enregistrer la fréquence en question. L'écran LCD affiche la fréquence et l'icône **Mem** clignote pendant deux secondes. Jusqu'à dix stations de radio peuvent ainsi être mémorisées.
- **Plage de fréquences** : 87,5 ~ 108,0 MHz.
- **Changement de station** : lorsque la radio est allumée et que le panneau est déverrouillé, déplacez le curseur sur  **CH**, appuyez sur le sélecteur, tournez-le ou appuyez quelques instants sur le bouton  de la télécommande pour changer de station et lire les programmes de la station de radio mémorisée.

Bluetooth

Activez le système et l'alimentation du module Bluetooth. Le module Bluetooth se connectera au téléphone mobile cinq secondes plus tard. En revanche, il interrompra la connexion et refusera la demande de connexion si le système n'est pas en marche.

Déplacez le curseur sur  **Music** et appuyez sur le sélecteur ou appuyez quelques instants sur le bouton  de la télécommande pour activer ou désactiver la fonction Bluetooth.

Une fois le Bluetooth activé, l'icône  clignote en cas d'absence de connexion et s'affiche de manière dynamique en cas de connexion réussie. L'écran affiche « OFF » lorsque la musique s'arrête et « On » si la musique continue.

Après avoir activé le lecteur Bluetooth, appuyez quelques instants sur le bouton  du panneau pour passer au morceau suivant ou sur le bouton  pour revenir au morceau précédent. Si vous utilisez la télécommande pour changer de chanson, vous devez tout d'abord appuyer sur le bouton  pour changer de mode, puis sur  pour passer au morceau suivant et sur  pour revenir au morceau précédent.

Fonction Téléphone



Une fois le système allumé et le Bluetooth connecté avec succès, le curseur passe automatiquement sur l'icône « Téléphone », puis l'icône s'allume et **Telephone** clignote en cas d'appel entrant.

Appuyez sur le sélecteur pour répondre au téléphone, l'icône  s'affichera de manière dynamique. Appuyez ensuite sur le sélecteur pour raccrocher et le lecteur multimédia reviendra automatiquement à son état d'origine.

Pendant l'accès aux appels ou leur réception, le curseur peut uniquement alterner entre le téléphone et les fonctions non multimédia. Lorsque le curseur passe sur une icône hors téléphone, il revient automatiquement sur l'icône « Téléphone » sans action pendant cinq secondes. Les touches de contrôle multimédia de la télécommande seront désactivées si le téléphone sonne et pendant la réception d'appels. En cas d'appel entrant, touchez  pour le rejeter.

Contrôle du volume

En mode Radio et Bluetooth, touchez  sur le panneau pour accéder au mode de réglage du volume. L'icône *dB* clignotera sur l'écran LCD. Tournez le sélecteur pour régler le volume.

Patiencez trois secondes ou appuyez sur le sélecteur pour quitter le mode de réglage du volume. En mode Radio ou Bluetooth, si vous utilisez la télécommande pour régler le volume, appuyez quelques instants sur le bouton  pour accéder au mode de réglage du volume si le générateur de vapeur est désactivé, puis appuyez sur  ou  pour augmenter ou diminuer le volume.

Si le générateur de vapeur est en marche, appuyez quelques instants sur le bouton  de la télécommande pour accéder au mode de réglage de la température de la vapeur, appuyez à nouveau pour passer au mode de réglage d'émission de vapeur puis appuyez une nouvelle fois pour régler le volume. Une quatrième pression permettra de revenir au réglage de la température de la vapeur. L'écran LCD commence à clignoter lorsque le système entre en mode de réglage du volume.

9_Code d'erreur

Affichage sur l'écran digital	Nom de l'erreur	Cause	Description
E10	Dépassement de l'arrivée d'eau	A. Le robinet général est fermé B. Problème du système de contrôle du robinet d'arrivée C. Problème de détection du niveau d'eau	Une fois la fonction Vapeur activée, le système ouvre l'arrivée d'eau s'il détecte un niveau d'eau insuffisant. Si le système indique qu'il n'y a pas d'eau après dix secondes ou si le réservoir n'est toujours pas rempli après une minute, le système signale une erreur « E10 » et désactive la fonction Vapeur ainsi que le robinet d'arrivée.
E16	Anomalie de température	A. Problème du circuit de détection de la température B. Problème du capteur de température	Si le système est allumé, il affiche l'erreur « E16 » et désactive la fonction Vapeur. Coupez l'alimentation électrique et contrôlez le capteur de température ainsi que les lignes associées.
E18	Erreur de communication	A. Court-circuit ou circuit ouvert dans la ligne de communication B. Erreur du circuit d'attaque de communication C. Problème au niveau du port E/S du processeur	Lors de l'utilisation normale, le panneau et le boîtier d'affichage rencontrent des problèmes de communication pendant cinq secondes consécutives, le système affiche l'erreur « E18 » et désactive automatiquement toutes les charges externes. Vérifiez que les câbles de l'ordinateur sont correctement branchés.

10_Paramètres de l'alimentation électrique de la douche

Conditions et caractéristiques				
Tension nominale	240 VCA			
Intensité nominale	15 A			
Résistance d'isolement	>20 MΩ			
Fréquence nominale	50 Hz			
Puissance nominale	3 000 W			
Niveau d'étanchéité	IPX5			
Paramètres de configuration de charge				
Catégorie de charge	Tension de charge nominale	Fréquence de charge nominale	Puissance de charge nominale	Autre
Vapeur	230 VCA	50 Hz-60 Hz	3 000 W	---
Éclairage	12 VCC	---	10 W	---
Ventilateur	12 VCC	---	5 W	---
Vanne à solénoïde (électrovanne)	12 VCC	---	6X5 W	---
Enceinte	---	---	8 Ω / 10 W	---
Ozone	12 VCC	---	5 W	---
Taille du boîtier de commande				
Panneau	L x l x H = 177 x 105 x 20 (mm)			
Boîtier de commande électrique	L x l x H = 195 x 135 x 75 (mm)			

- Nous respectons les exigences générales et les normes relatives aux produits en matière de sécurité des appareils électriques destinés à une utilisation domestique ou similaire.

11_Instructions d'utilisation de la cabine hammam

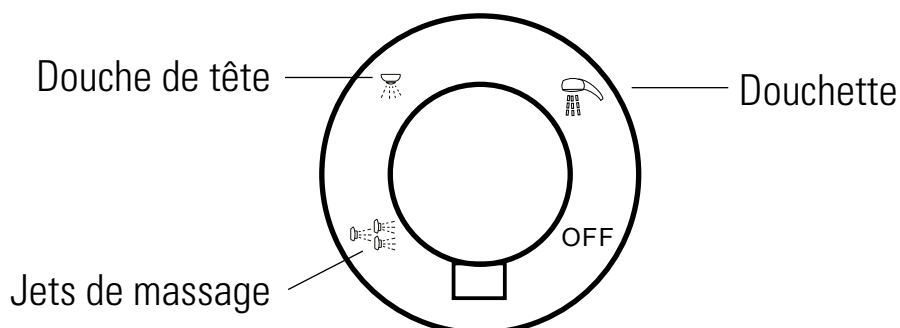

Tournez le robinet pour obtenir la fonction désirée

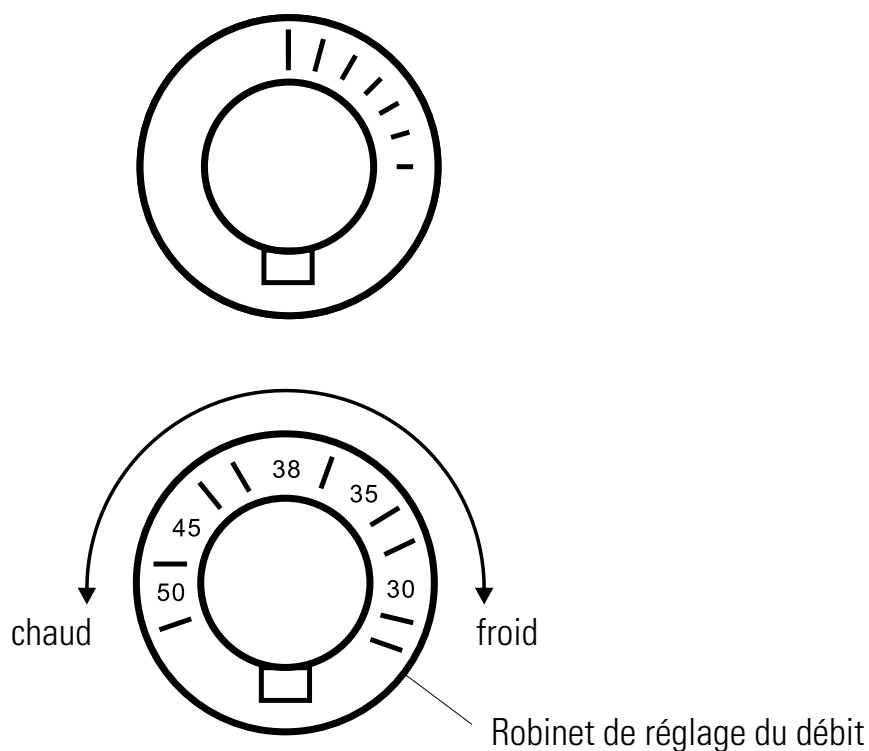

Levez le robinet d'eau froide/eau chaude pour faire couler l'eau. Tournez vers l'icône rouge pour l'eau chaude ou vers l'icône bleue pour l'eau froide.

Réglez la pression de l'eau en levant ou en abaissant le robinet. Réglez la température de l'eau en tournant le robinet vers la gauche ou vers la droite.

12_Utilisation du poêle de sauna

12.1_Installation

Mettez en place le poêle fourni en le faisant glisser de haut en bas dans les rails de la glissière de fixation en acier.

12.2_Raccordement du câble d'alimentation électrique

Le raccordement électrique du poêle doit être effectué par un électricien professionnel dans le respect des normes électriques en vigueur. Le câble du poêle est fourni et doit se brancher à une prise électrique issue d'une ligne dédiée au poêle et équipée de la terre, en monophasé 220 V - 16 A (puissance du poêle : 3 000 W).

12.3_Pierres de sauna

Étant donné que les pierres de sauna peuvent être poussiéreuses, nous recommandons de les rincer avant de les introduire dans le foyer ; les plus grosses seront placées en bas, entre les résistances. Veillez à espacer les pierres pour que l'air puisse facilement circuler entre elles. Remplacez les pierres cassées ou effritées ; il est préférable de retirer les pierres abîmées du foyer avant qu'elles n'endommagent les éléments chauffants.

12.4_Contrôle de la température

Le thermostat du poêle permet de s'assurer que la température est à un niveau idéal. Le temps de préchauffage est compris entre 30 et 60 minutes selon la température désirée. Le thermostat permet de maintenir une température confortable et homogène dans la salle de sauna.

12.5_Contrôle de la durée

Le commutateur de contrôle de la durée est le commutateur de commande principal du réchauffeur du poêle ; il doit être arrêté lorsque l'on quitte le sauna.

12.6_Ventilation

Une bonne ventilation est indispensable au sauna. Le toit du sauna possède une trappe de ventilation manuelle utilisable pour la circulation de l'air et l'apport en oxygène à la demande.

13_Pannes et résolutions

Problème	Cause	Solution
Absence d'alimentation électrique ou la protection contre les fuites ne fonctionne pas	Mauvaise connexion du câble d'alimentation	Vérifiez, puis connectez correctement l'alimentation
	Commutateur de fuite sans alimentation, écoulement d'eau vers le générateur de vapeur	Une fois l'eau évaporée, connectez l'alimentation
	Fuite au niveau de l'alimentation ou du circuit	Testez l'alimentation, le circuit, le fil de mise à la terre pour exclure les causes
Les jets de massage ne se déclenchent à la sélection du bouton	Le tuyau relié à la pompe n'est pas solidement raccordé et présente une fuite d'air	Le bouton est mal positionné
	Serrez le tuyau, remplacez le tuyau en cas de fuite d'air	Réglez le bouton
Pas de vapeur	La barre chauffante du générateur de vapeur est cassée	Vérifiez et remplacez la barre chauffante
	Absence d'eau dans le générateur de vapeur	Vérifiez la vanne d'arrivée d'eau, le robinet d'eau froide/eau chaude
	Détecteur de niveau d'eau cassé	Tuyau d'arrivée d'eau
	Protecteur de chauffage ou capteur de température cassé	Vérifiez le circuit connecté et remplacez-le
	Protecteur de chauffage déconnecté	Vérifiez et remplacez, reconnectez et remplacez le câble
	La température de réglage est inférieure à celle de la cabine	Augmentez la température de réglage
	La température de réglage est supérieure	Ajustez le réglage
Pas de massage ou pression hydraulique inférieure	La fonction est déconnectée ou bloquée	Connectez-la ou réparez-la
	Tuyau d'arrivée d'eau cassé ou obstrué	Vérifiez et nettoyez
	Le filtre de la vanne d'arrivée d'eau froide/eau chaude est obstrué	Nettoyer le filtre et la vanne d'arrivée d'eau
L'eau monte dans le générateur de vapeur	Vanne d'arrivée d'eau cassée	Vérifiez et remplacez
	Le boîtier principal est défaillant	Remplacez
La fonction OZONE ne fonctionne pas	La connexion est incorrecte	Connectez la ligne
	Le générateur d'ozone est défaillant	Remplacez
	Le boîtier de commande électronique principal est défaillant	Remplacez le boîtier électronique
Fuite d'eau dans le tuyau	Le joint est défectueux	Remplacez le joint
	La connexion est incorrecte	Reconnectez avec de la colle
	Le tuyau est cassé	Remplacez
La lumière ne fonctionne pas	La connexion est incorrecte	Reconnectez la ligne
	La lampe est défectueuse	Remplacez la lampe
	Le convertisseur de tension est défaillant	Remplacez
L'enceinte n'émet pas de son	La connexion de l'enceinte est incorrecte	Réparez
	Boîtier de commande principal cassé	Remplacez
	Pas de signal audio	Vérifiez la connexion
Le montant de porte en aluminium ne remplit pas sa fonction	Pas de signal audio	Réglez le blocage de la porte
	Le cadre de la porte n'est pas droit	Ajustez le cadre de la porte pour qu'il soit droit



Boreal Sauna® - Marque française
Wellness Online - Tous droits réservés